

UZUPEŁNIAZESPÓLNADZORUJĄCY

KOD UCZNI

--	--	--

DATA URODZENIA UCZNI

--	--	--	--	--	--	--	--

dzień miesiąc rok

miejsce
na naklejkę
z kodem

EGZAMIN W TRZECIEJ KLASIE GIMNAZJUM Z ZAKRESU PRZEDMIOTÓW MATEMATYCZNO-PRZYRODNICZYCH

Informacja dla ucznia:

1. Sprawdź, czy zestaw egzaminacyjny zawiera 14 stron. Ewentualny brak zgłoś nauczycielowi.
2. Czytaj uważnie wszystkie teksty zadania.
3. Wszystkie zadania rozwiązywać długopisem lub piórem.
4. W zadaniach od 1. do 25. s podane cztery odpowiedzi: A, B, C, D. Tylko jedna z nich jest poprawna. Wybierz którąś z nich i zamaluj wybrany kwadrat, np.:

- A.
B.
C.
D.

5. Staraj się nie popełniać błędów. Gdy się pomylisz, błędne zaznaczenie otocz kółkiem i zamaluj inną odpowiedź, np.:

- A.
B.
C.
D.

6. Rozwiązanie zadań od 26. do 30. zapisz czytelnie w wyznaczonych miejscach. Pomyłki przekreślaj.
7. W arkuszu znajdują się miejsca na brudnopis. Możesz je wykorzystać, redagując odpowiedź. Zapisy w brudnopisie nie będą sprawdzane i oceniane.

Powodzenia!

MAJ 2003

Czas pracy:
do 180 minut

Liczba punktów
do uzyskania: 50

GM-A7-031

Zadanie1.

Wskaż prawidłowo napisany łańcuch pokarmowy.

- A. onka → liście → bażant
- B. ścię → stonka → bażant
- C. ścię → bażant → stonka
- D. żant → liście → stonka

Zadanie2.

Słoń jest

- A. akiem.
- B. bą.
- C. dem.
- D. akiem.



Zadanie3.

Narysunkuprzestawionoliście

- A. sztanowca.
- B. ębu.
- C. poli.
- D. zozy.



Zadanie4.

Wskaż rysunek, na którym w sposób prawidłowy udzielono pierwszej pomocy przy złamaniu kości ramienia.

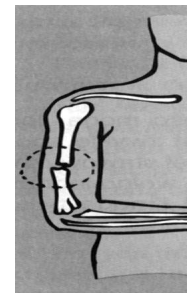
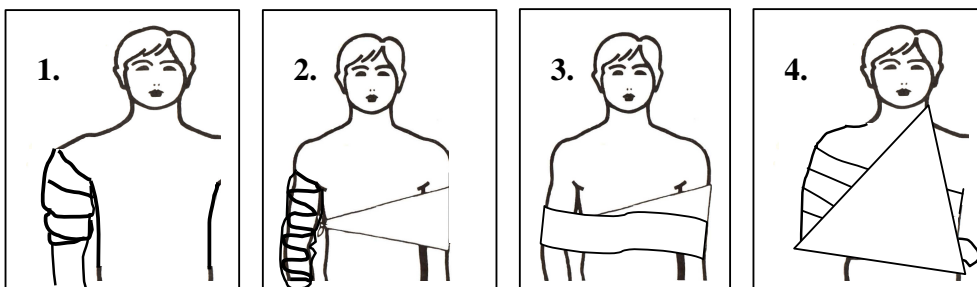

- A.
- B.
- C.
- D.

Zadanie 5.

Dozlewki z wodą są włożone do
Jaka objętość ma kula?

- A. 0 cm³
- B. 0 cm³
- C. 0 cm³
- D. 0 cm³

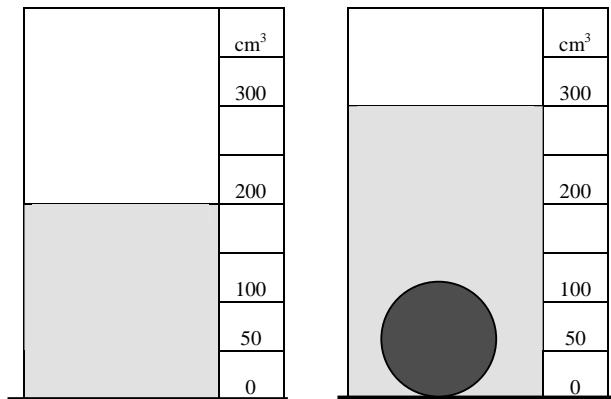

Zadanie 6.

Aby przesunąć skrzynię na odległość 3 m, należy wykonać pracę 45 N.
Jaką pracę należy wykonać?

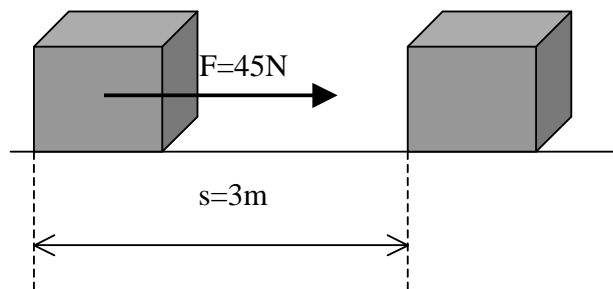

- A. 0 J
- B. 5 J
- C. J
- D. J

Brudnopis

Zadanie 7.

Na półkach stoją takie same zabawki (samochody).
Który samochód ma najwięcej energii potencjalnej w zależności od wysokości?

- A.
- B.
- C.
- D.

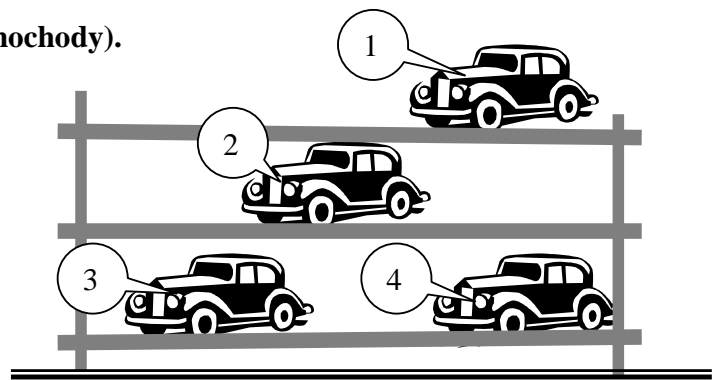

Zadanie 8.**Kwasem beztlenowym jest kwas**

- A. siarkowy(VI) – H_2SO_4
B. azotowy(V) – HNO_3
C. chlorkowy – HCl
D. węglowy – H_2CO_3

Zadanie 9.**Ile wynosi masowa część węgla w węglan wapnia $CaCO_3$?**

Nazwa pierwiastka	Symbol	Masa atomowa
Wapń	Ca	40u
Węgiel	C	12u
Tlen	O	16u

- A. 30u
B. 12u
C. 16u
D. 40u

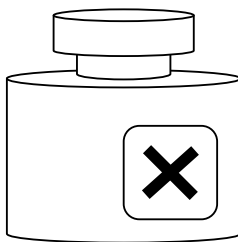
*Brudnopis***Zadanie 10.****Substancją chemiczną, którą znajdziesz w butelce, jest substancja**

- A. słodka.
B. wybuchowa.
C. łatwopalna.
D. trującawa.

Zadanie 11.

Odczytaj diagram, które źródła mają największy udział w zanieczyszczeniu powietrza SO_2 .

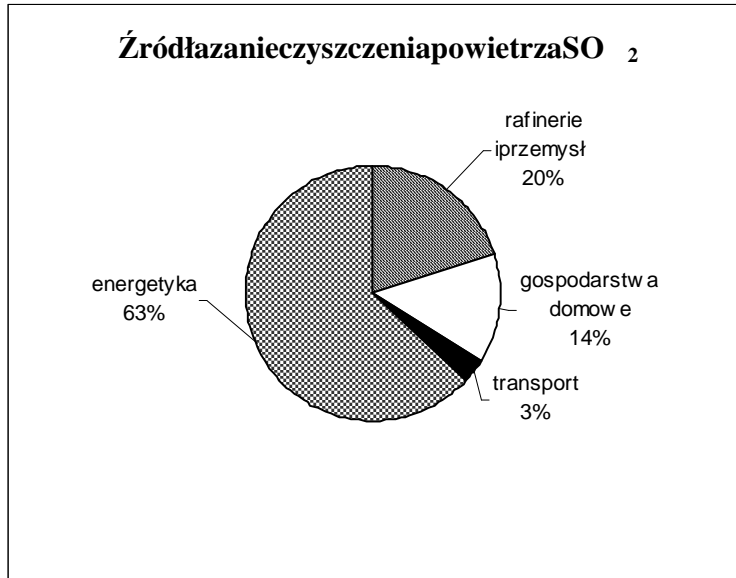

- A. rafinerie i przemysł.
- B. gospodarstwa domowe.
- C. transport.
- D. energetyka.

Zadanie 12.

Napodstaw model reakcji wskaż prawidłowo zapisane równanie reakcji chemicznej.

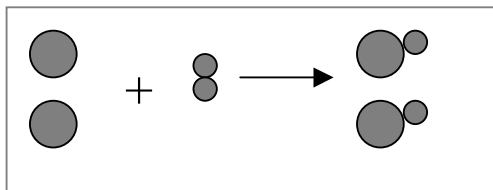

atom wapnia atom tlenu

- A. $\text{Ca} + \text{O}_2 \rightarrow 2\text{CaO}$
- B. $\text{Ca} + 2\text{O} \rightarrow 2\text{CaO}$
- C. $\text{Ca} + \text{O}_2 \rightarrow 2\text{CaO}$
- D. $\text{Ca} + 2\text{O}_2 \rightarrow 2\text{CaO}$

Zadanie 13.

Czworokąt jest równoległobokiem. Wskaż miarę kąta α .

- A. $\alpha = 45^\circ$
- B. $\alpha = 65^\circ$
- C. $\alpha = 135^\circ$
- D. $\alpha = 145^\circ$



Brudnopis

Zadanie 14.

Olaw trzech rzutach dotarczyz do byłaf ącznie 21,8 punktu.

Spółród punktów K, L, M, N wskaż punkt, w którym była trzecia strzała.

Brudnopis

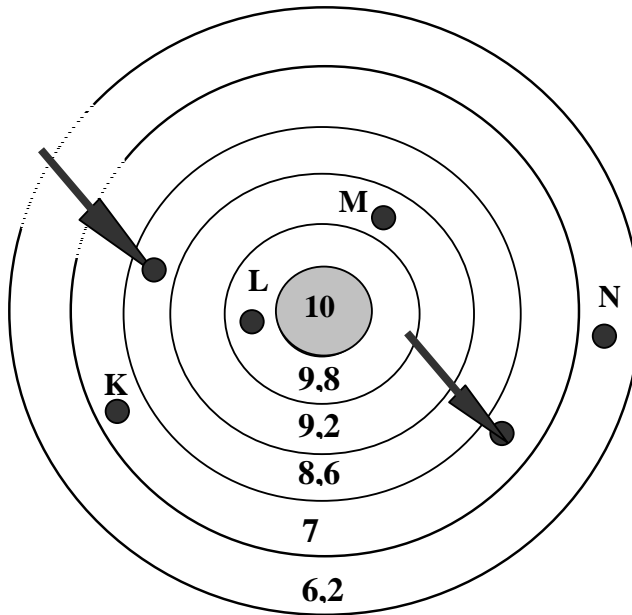

- A.
- B.
- C.
- D.

Zadanie 15.

Książkę przeceniono o 20%.

Wskaż nową cenę książki.

Brudnopis

- A. 2 zł
- B. 3 zł
- C. 4 zł
- D. 5 zł



Zadanie 16.

Wskaż, jak kwota powinna być wpisana w miejsce pomy.

- A. 0653,00 zł
- B. 653,00 zł
- C. 53,00 zł
- D. 5,30 zł

BANK zł	
Dwa tysiące sześćset pięćdziesiąt trzy	
<i>Słownie złotych</i>	
Data: 24.01.2003r	Podpis:

Zadanie 17.

Narysowana jest siatka

- A. sześcianu.
- B. ostrosłupa.
- C. trójkąta.
- D. kuli.

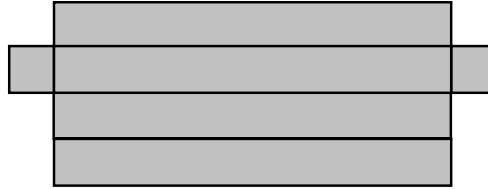

Zadanie 18.

Pole trójkąta o podanych wymiarach jest równe

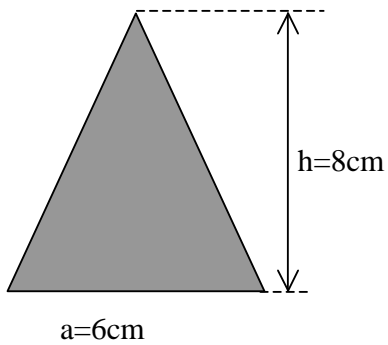

- A. 24 cm²
- B. 24 cm²
- C. 24 cm²
- D. 24 cm²

Brudnopis

Zadanie 19.

Chleb kosztuje 1,75 zł, a bułka jest 5 razy tańsza. Ile kosztuje bułka?

- A. 85 zł
- B. 50 zł
- C. 45 zł
- D. 35 zł

Brudnopis

Zadanie 20.

Wskaż walec, do którego można z naschowa ństwo żektak jak narysunku.

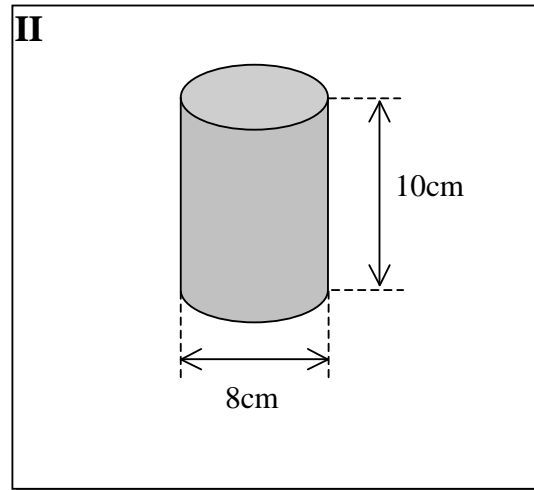
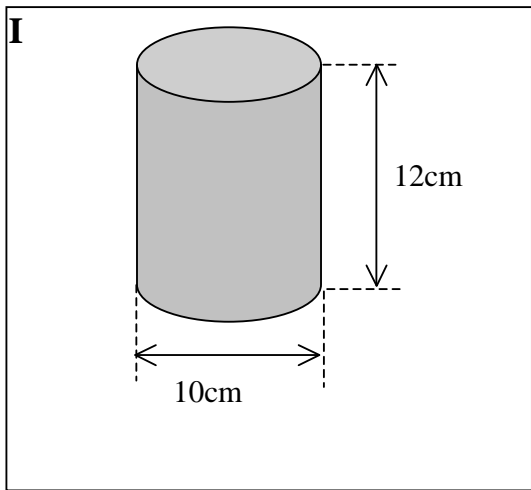
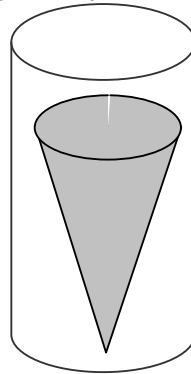
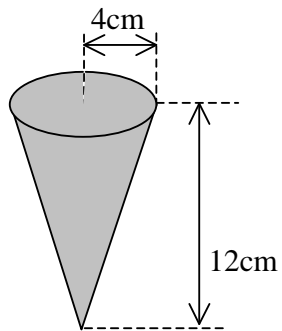

A.

B.

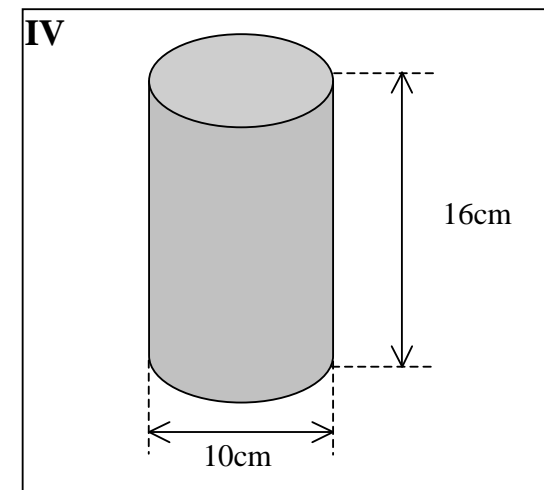
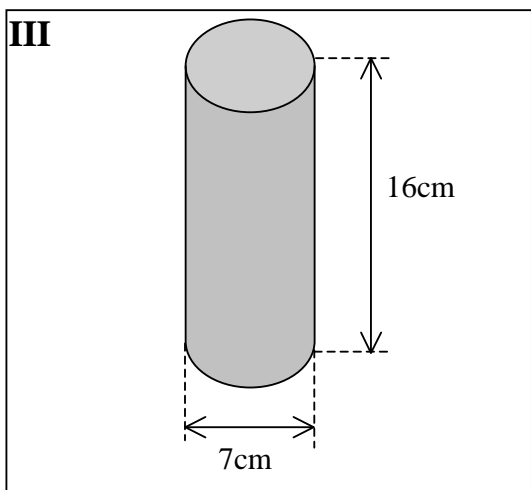

C.

D.

Zadanie21.

Wskaż prawidłowe rozwiązanie nierówności $2x - 1 \geq 5$.

A.

$$\begin{aligned} 2x - 1 &\geq 5 \\ 2x &\geq 5 + 1 \\ 2x &\geq 6 \\ x &\geq 3 \end{aligned}$$

B.

$$\begin{aligned} 2x - 1 &\geq 5 \\ 2x &\geq 5 + 1 \\ x &\geq 6 \end{aligned}$$

C.

$$\begin{aligned} 2x - 1 &\geq 5 \\ 2x &\geq 4 \\ x &\geq 2 \end{aligned}$$

D.

$$\begin{aligned} 2x - 1 &\geq 5 \\ 2x &> 5 + 1 \\ 2x &> 6 \\ x &> 3 \end{aligned}$$

Zadanie22.

Jaka jest długość przekątnej prostokąta?

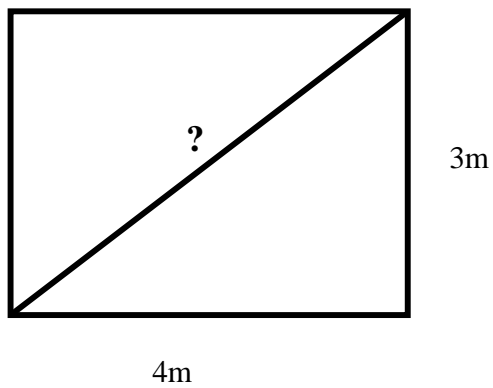

- A. h
- B. h
- C. h
- D. m

Brudnopis

Zadanie 23.

Namapieżu Europy zaznaczono państwo, w którym jest siedziba władz Unii Europejskiej. Wskaż nazwę tego państwa.

- A. Szwecja.
- B. Belgia.
- C. Luksemburg.
- D. Irlandia.

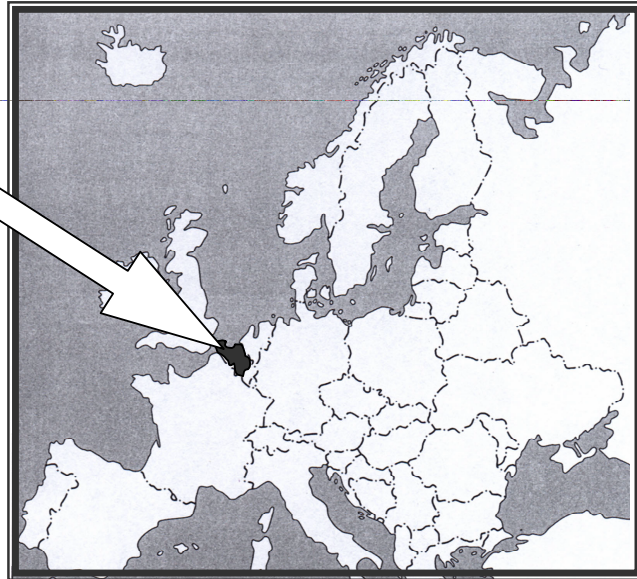

Zadanie 24.

Który numer oznacza równik?

- A. 1
- B. 2
- C. 3
- D. 4

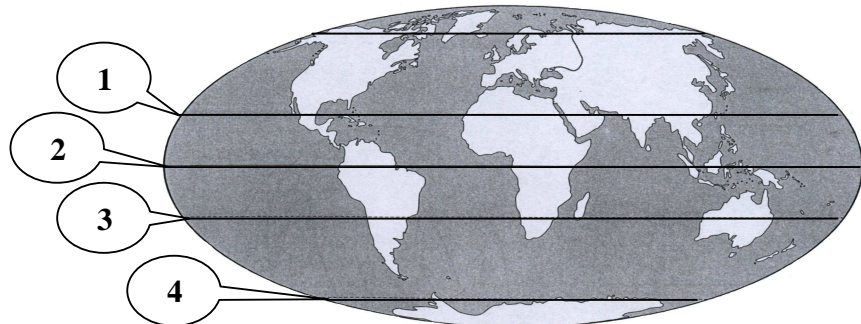

Zadanie 25.

Narysunkuprzestawionokoala – ssaka, który mieszka w lasach Australii. Wskaż kontynent, na którym mieszka.



- A. 1
- B. 2
- C. 3
- D. 4

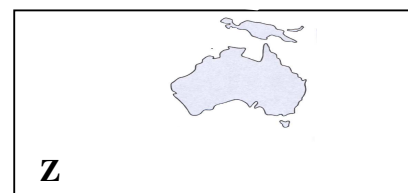
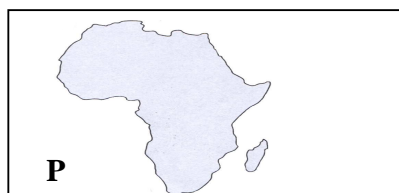
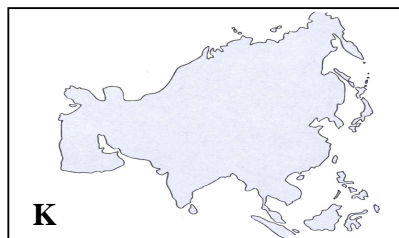

Zadanie 26.

Nakonturować mapę Europy wpisując podane nazwy

rzek: Dunaj, Wisła, Odra, Ren, Loara, Wołga,

półwyspów: Półwysep Skandynawski, Półwysep Iberyjski, Półwysep Apeniński, Półwysep Bałkański.

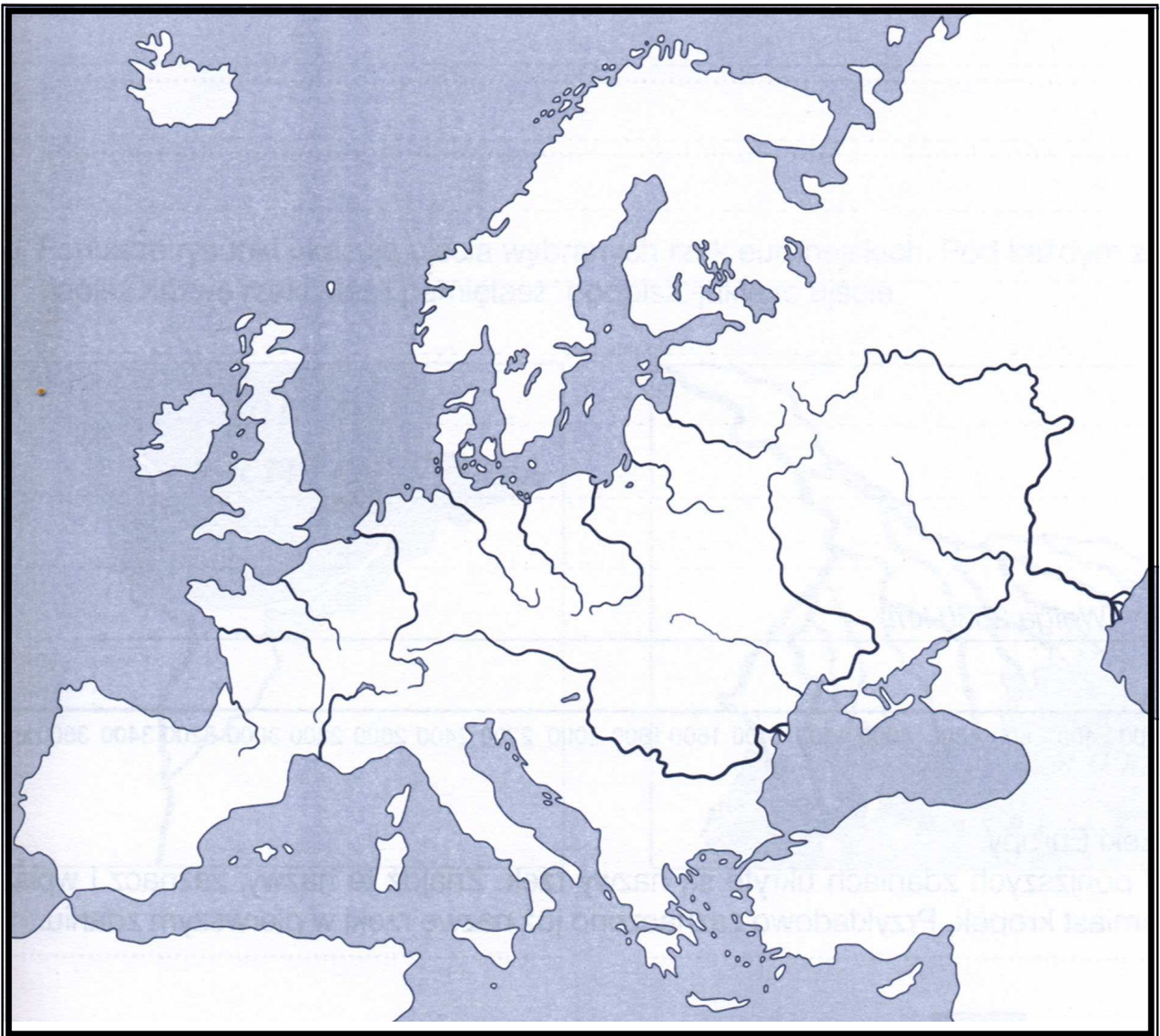

Zadanie 27.

Narysunkupredstawionodrzewaró żnejwysoko ści.Oblicz średniąwysoko ściychdrzew.

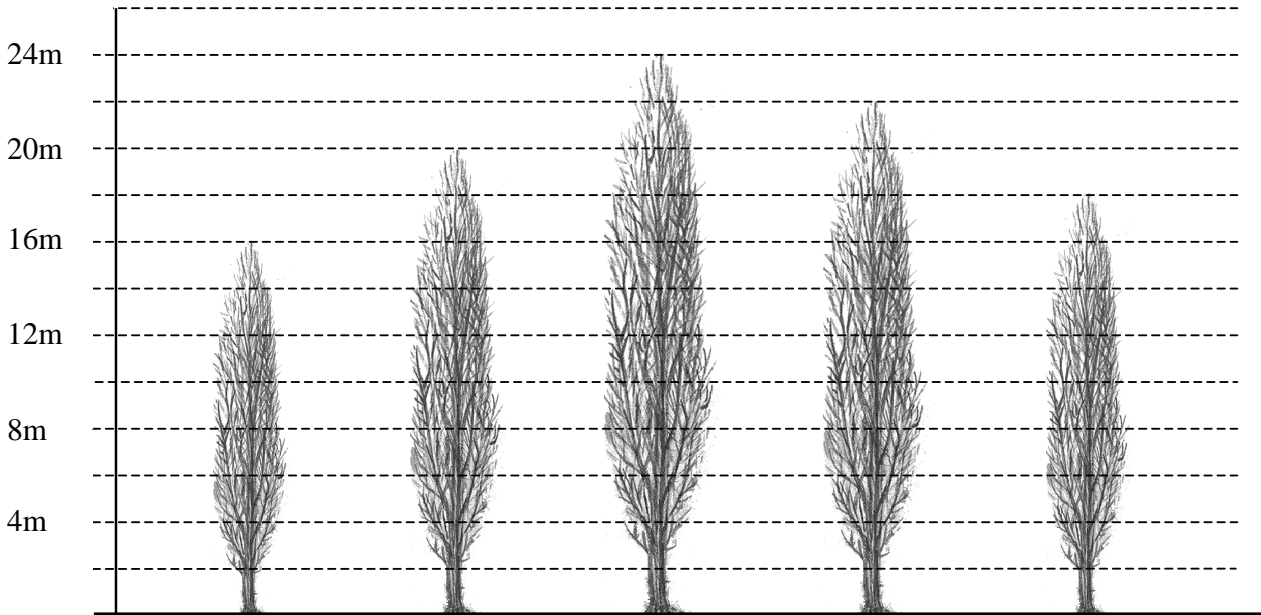

Obliczam:

Odpowiedź :.....

Zadanie 28.

Średniapr ędkośćsamochodusobowegowynosiła60 $\frac{\text{km}}{\text{h}}$,aczaspodró ży4godziny.

Jakądrog ęprzebyłsamochód?

Dane:

$v=$

$t=$

Szukane:

$s=?$

Obliczam:

Odpowiedź :.....

Zadanie 29.

Narysunkupokazanocykl życiowymotyła.Uzupełnijrysunekwyrazamizramkit ak,aby powstałprawidłowyopiscyklu .

jajazło żoneprzezmotyla,dorosłyowad,poczwarka,larwa

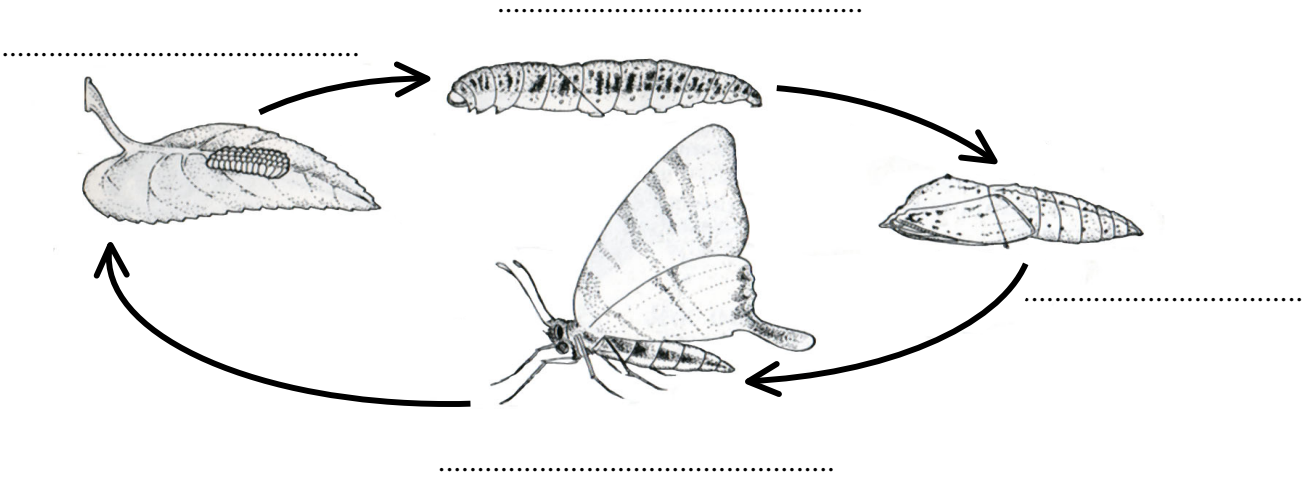

Zadanie 30.

Anioplanujekupnotelefonukomórkowegoza586zł. Uzbierała250zł.Reszt ępieni ędzy pożyczylaodbabci.Długchceodda ćw24miesi ęcnychratachpo14złkaza ęda.

- a) Sprawdź, czy spłacił w ten sposób swój dług.
- b) Przez ile lat będzie spłacał swój dług?

Obliczam:

Odpowiedź: a).....

b).....

Brudnopis